

**VENTATEC Performance T24 Click (SG = Encuentro a Testa)**

- 1 Perfil primario
- 2 Perfil secundario 1200
- 3 Perfil secundario 600
- 4 Perfil angular
- 5 Suspensores

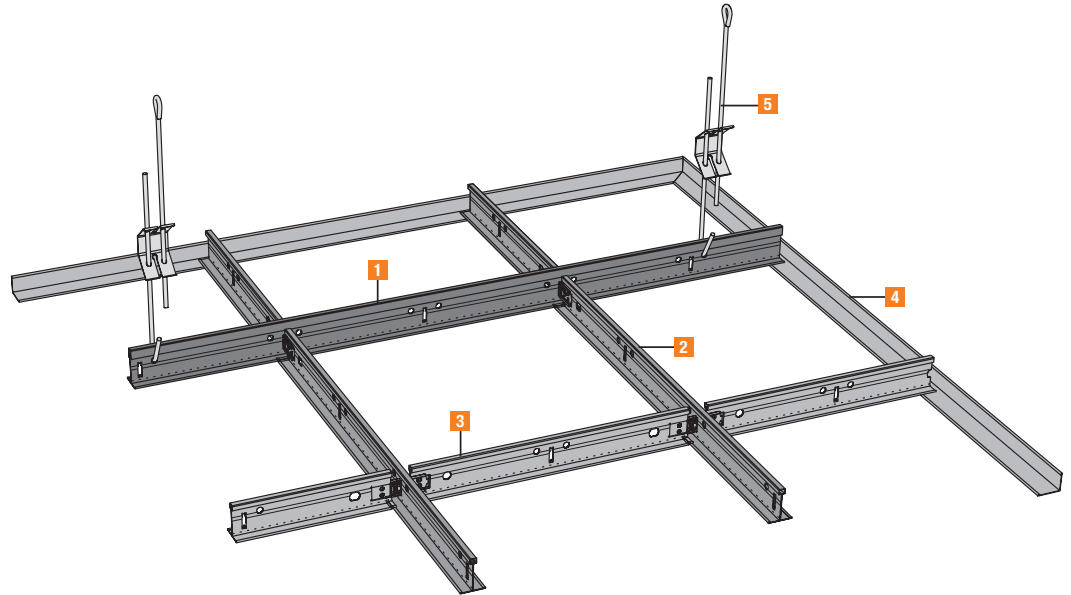

Perfil primario T24/38

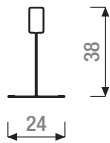

Perfil secundario T24/33  
1200  
600



**DETALLES**

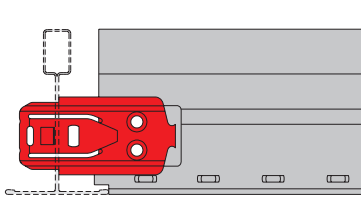

Conexión - Sistema Click

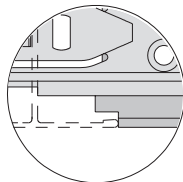

SG = Encuentro a Testa

**PERFIL ANGULAR**

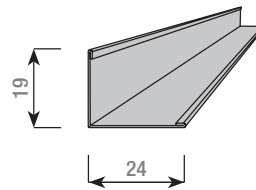

RW L19/24

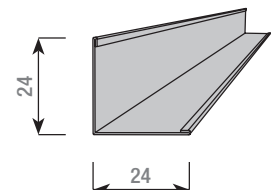

RW L24/24

**LUMBRERAS DE CONEXIÓN**

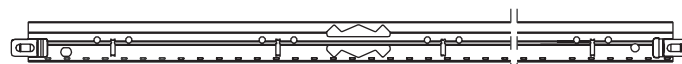

VENTATECT-Perfil primario T24/38 - 3600	75	150	22 x 150	75
---	----	-----	----------	----



VENTATECT-Perfil secundario CLICK SG T24/33 - 1200	300	300	300	300
--	-----	-----	-----	-----



VENTATECT-Perfil secundario CLICK SG T24/33 - 600	300	300		
---	-----	-----	--	--

## VENTATEC Performance T24 Click (SG = Encuentro a Testa)

### DIMENSIONES Y EMPAQUETADO

	Referencia	Dimensiones			por caja			por Palé	
		Largo	Kg/Ud.	Kg/ML	Ud.	ML	Kg	Cajas	Kg
<b>Perfil primario</b>									
 VENTATEC T-Perfil primario T24/38 - 3600		3600	1,150	0,319	20	72	23,0	36	828
<b>Perfil secundario</b>									
 VENTATEC T-Perfil secundario CLICK SG T24/33 - 1200		1200	0,360	0,300	60	72	21,6	60	1296
 VENTATEC T-Perfil secundario CLICK SG T24/33 - 600		600	0,180	0,300	60	36	10,8	100	1080

Material clase: A1 según EN 13501-1; Color: VENTATEC Blanco

### TABLA DE CARGAS

Separación entre suspensores a	Separación entre perfiles primarios 1200 mm	
	Formato 600x600 mm	Formato 600x1200 mm
mm	kg/m <sup>2</sup>	kg/m <sup>2</sup>
900	9,2	9,2
1000	8,7	8,7
1200	7,3	7,3
1500	4,8	4,8

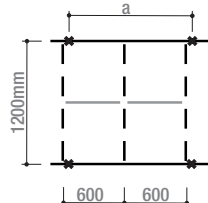

- La carga máxima indicada es en kg/ m<sup>2</sup> y dependiendo de la separación entre perfiles primarios y suspensores. En el cálculo está incluido el peso del propio sistema de perfil. La carga especificada se corresponde al peso superficial, excluyendo cargas adicionales como son los accesorios de servicio, tipo luminarias, difusores, abductores, carteles o materiales aislantes que no se deben cargar sobre el sistema de techo.
- Esta tabla de cargas considera una deformación del sistema de perfil de no más de 2,5 mm o  $L/500 \leq 4\text{mm}$  (correspondiente desviación de clase-1) de acuerdo con el DIN EN 13964.
- Para la instalación de un sistema de techo con protección al fuego se aplican los requisitos definidos en sus correspondientes certificados. Para otras combinaciones de sistema y cargas, póngase en contacto con nuestro departamento técnico, Knauf AMF.



Knauf AMF Sistemas de Techos S.L.  
Gran Vía 43, 2º A  
E - 28013 Madrid  
Tel.: 91 - 541 34 20 - Fax: 91 - 542 10 05  
e-mail: info@amfsistemasdetechos.com  
http://www.amfceilings.com

Debido a diferencias de color y calidad en la impresión del catálogo pueden darse desviaciones del producto original. Una elección de producto vinculante debería ir siempre acompañada de una muestra original. Todos los datos e indicaciones técnicas aparecidas en este catálogo u otras publicaciones relacionadas a Sistemas de Techos AMF, se basan en los resultados de pruebas realizadas en laboratorios. El cliente tiene la responsabilidad de determinar si estos datos e informaciones son adecuados a las aplicaciones específicas previstas. Todos los datos referentes al sistema corresponden a la situación actual de la técnica, los cuales requieren la utilización exclusiva de los productos AMF y las piezas del sistema, cuya ajustada interacción está contrastada con pruebas internas y externas.

En el caso de combinación con productos o piezas de sistemas ajenos a AMF queda excluida cualquier garantía o responsabilidad. Además hay que tener en cuenta que no se deben instalar materiales con diferentes series de producción (Fecha / Nr. de producción). AMF se reserva el derecho de modificaciones técnicas sin advertencia previa. Se aplicarán nuestras condiciones generales de venta y suministro.

Este catálogo anula cualquier otro anterior. AMF no será responsable de aquellos errores de imprenta que puedan darse.